

เกมการศึกษา ปฐมวัย (อนุบาล)
สัปดาห์ที่ 14 หน่วย ชัยบกายสบายชีวี

คำชี้แจง ระบายสีภาพ

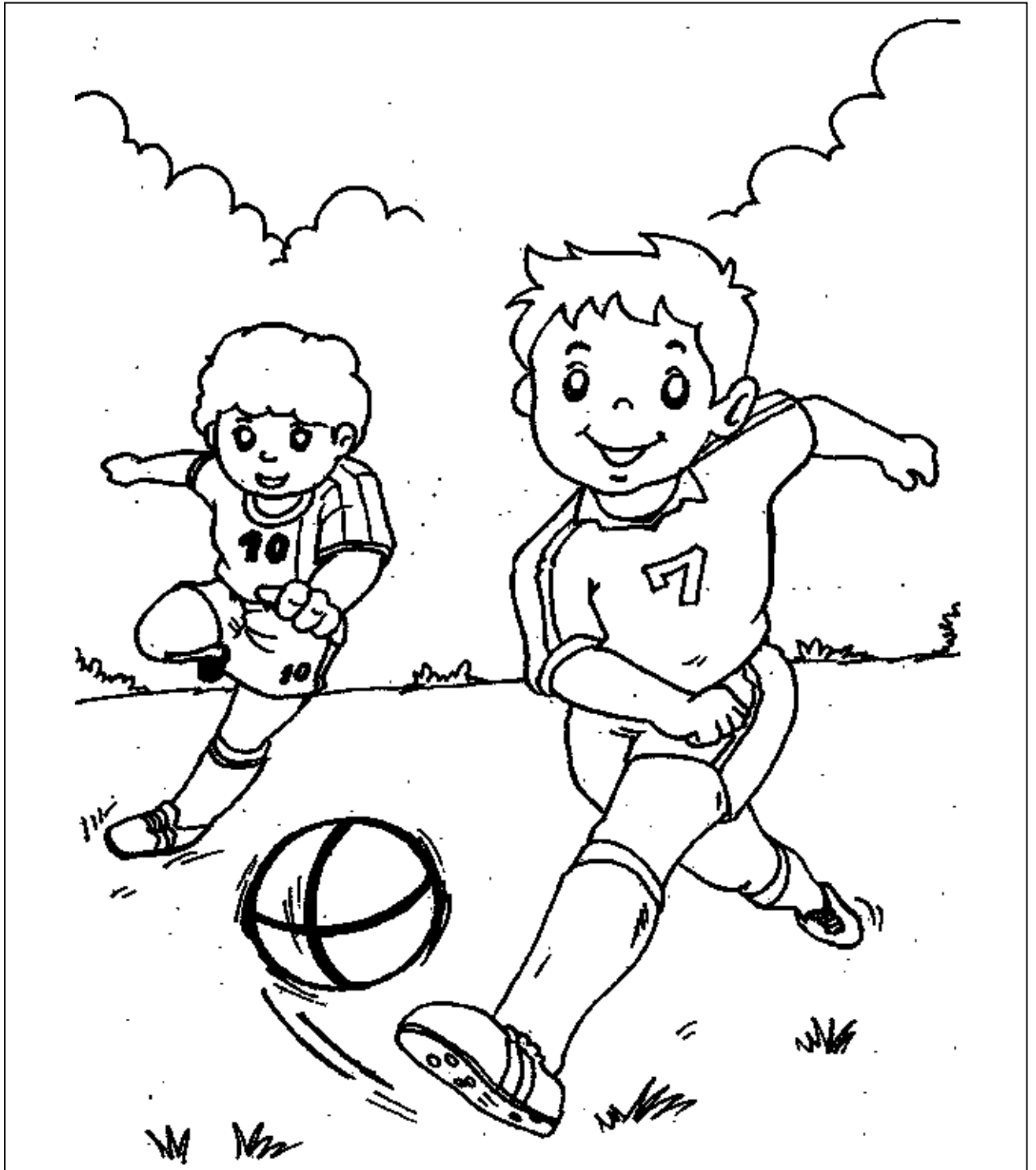

ชื่อ.....ชั้น.....โรงเรียนเทศบาลอากาศอำนวย(ชุมชนอุปถัมภ์)

ลงชื่อ.....ครูผู้สอน

...../...../.....

(.....)

เกมการศึกษา ปฐมวัย (อนุบาล)
สัปดาห์ที่ 14 หน่วย ชัยบกายสบายชีวี

คำชี้แจง ระบายสีภาพ



ชื่อ..... ชั้น..... โรงเรียนเทศบาลอากาศอำนวย(ชุมชนอุปถัมภ์)

ลงชื่อ..... ครูผู้สอน

...../...../.....

(.....)

เกมการศึกษา ปฐมวัย (อนุบาล)
สัปดาห์ที่ 14 หน่วย ชัยบกายสบายชีวี

คำชี้แจง ระบายสีภาพ



ชื่อ.....ชั้น.....โรงเรียนเทศบาลอากาศอำนวย(ชุมชนอุปถัมภ์)

ลงชื่อ.....ครูผู้สอน

...../...../.....

(.....)

เกมการศึกษา ปฐมวัย (อนุบาล)
สัปดาห์ที่ 14 หน่วย ชัยบกายสบายชีวี

คำชี้แจง ระบายสีภาพ

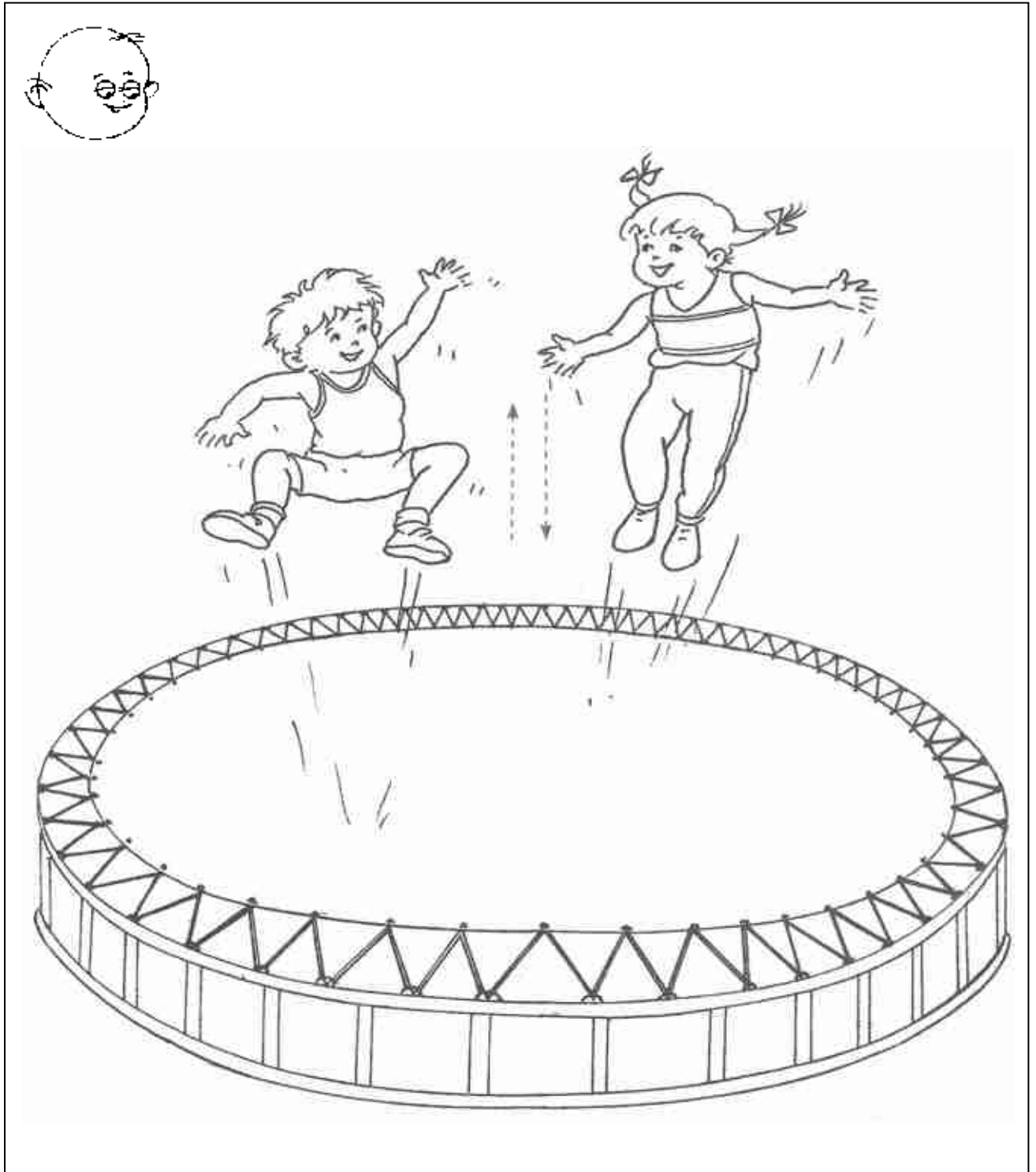

ชื่อ.....ชั้น.....โรงเรียนเทศบาลอากาศอำนวย(ชุมชนอุปถัมภ์)

ลงชื่อ.....ครูผู้สอน

...../...../.....

(.....)

เกมการศึกษา ปฐมวัย (อนุบาล)
สัปดาห์ที่ 14 หน่วย ชัยบกายสบายชีวี

คำชี้แจง ระบายสีภาพ

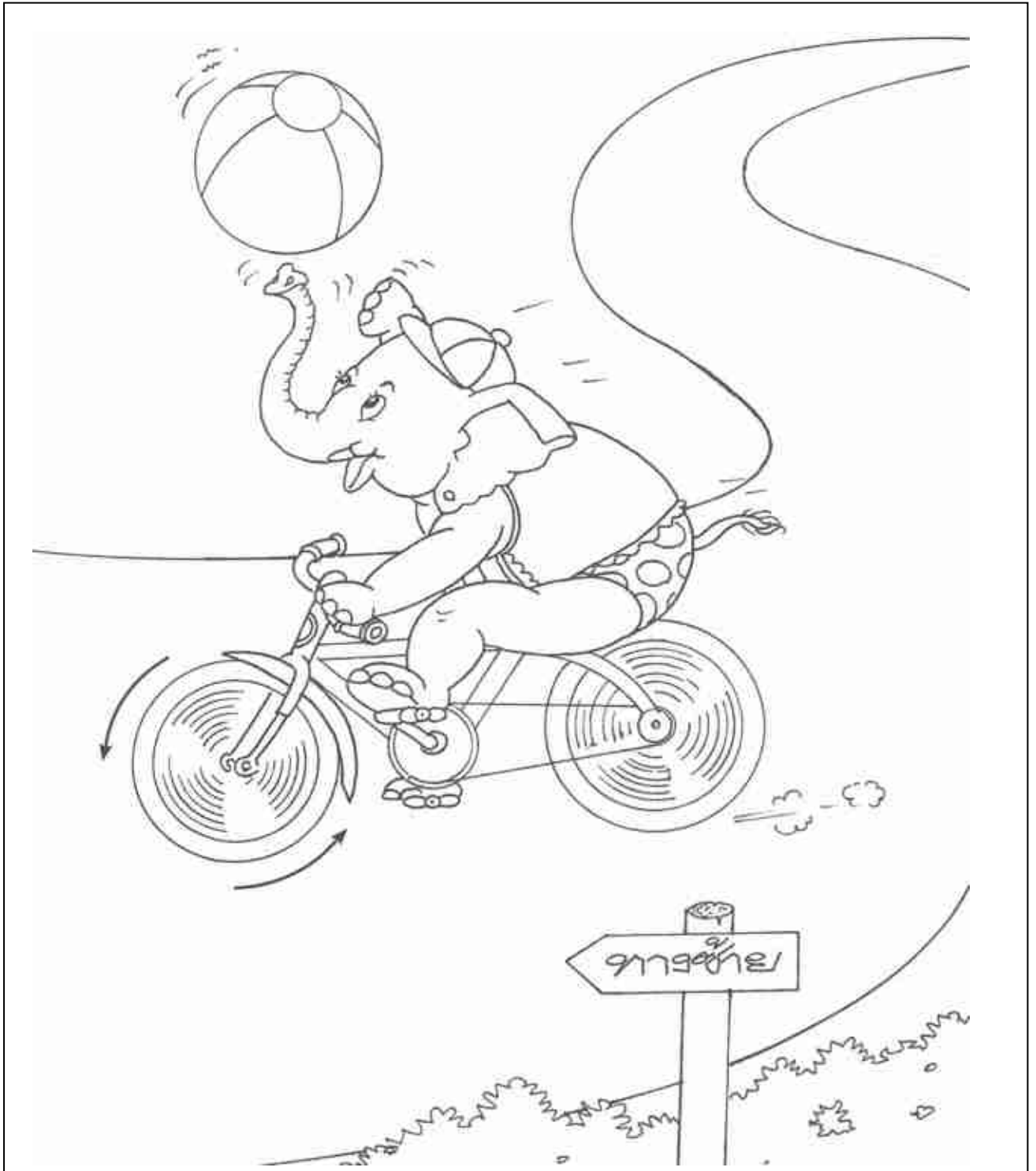

ชื่อ.....ชั้น.....โรงเรียนเทศบาลอากาศอำนวย(ชุมชนอุปถัมภ์)

ลงชื่อ.....ครูผู้สอน

...../...../.....

(.....)

เกมการศึกษา ปฐมวัย (อนุบาล)
สัปดาห์ที่ 14 หน่วย ชัยบกายสบายชีวิต

คำชี้แจง ระบายสีภาพ



ชื่อ.....ชั้น.....โรงเรียนเทศบาลอากาศอำนวย(ชุมชนอุปถัมภ์)

ลงชื่อ.....ครูผู้สอน

...../...../.....

(.....)

เกมการศึกษา ปฐมวัย (อนุบาล)

สัปดาห์ที่ 14 หน่วย ชัยบกายสบายชีวี

คำชี้แจง จับคู่ภาพที่เหมือนกัน

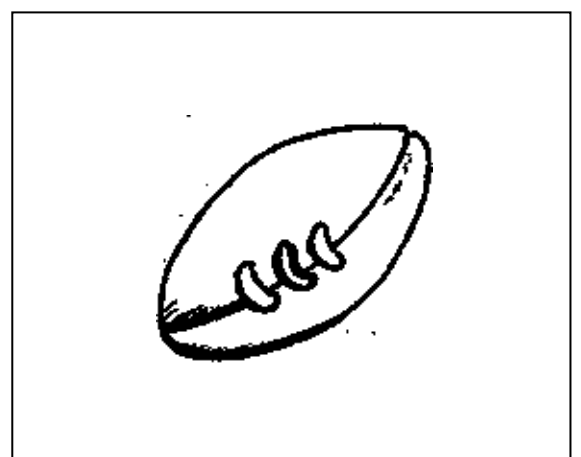
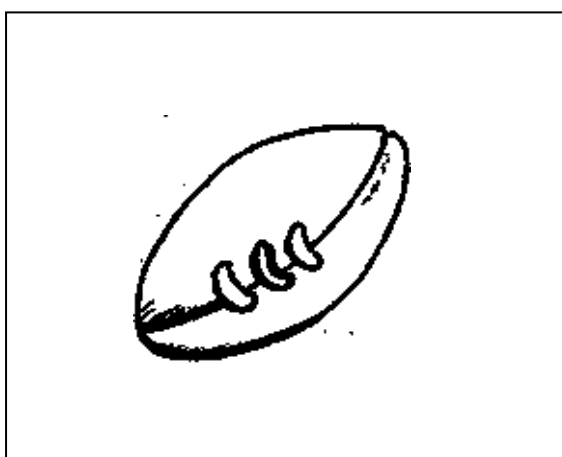
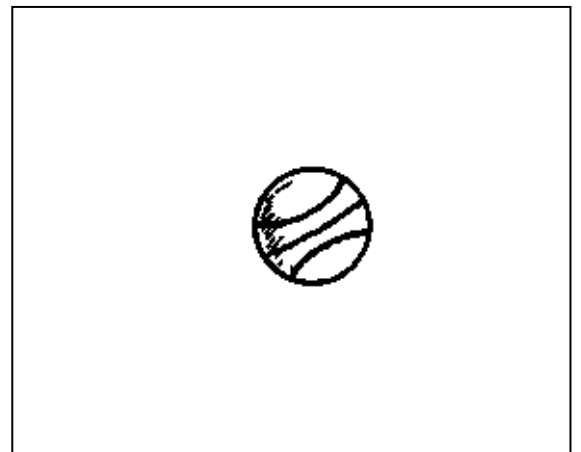
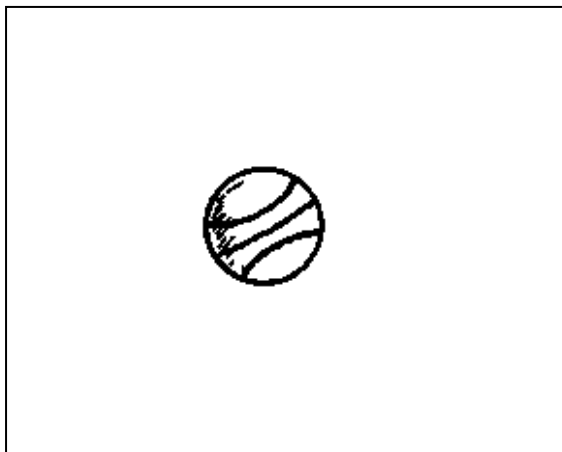
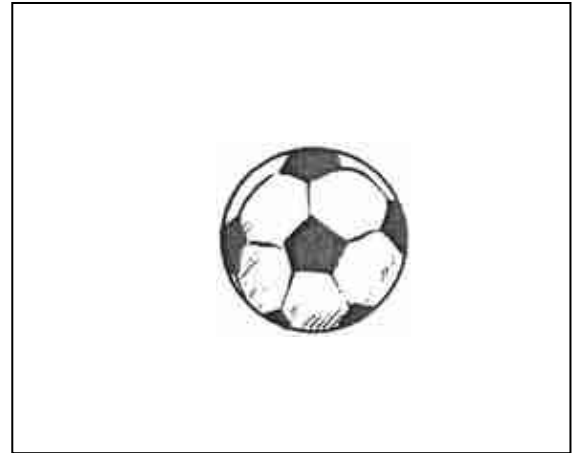
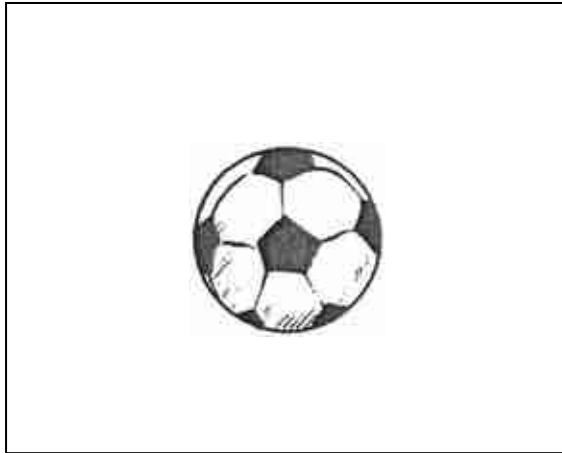

ชื่อ.....ชั้น.....โรงเรียนเทศบาลอากาศอำนวย(ชุมชนอุปถัมภ์)

ลงชื่อ.....ครูผู้สอน

...../...../.....

(.....)

เกมการศึกษา ปฐมวัย (อนุบาล)

สัปดาห์ที่ 14 หน่วย ชัยบกายสบายชีวี

คำชี้แจง จับคู่ภาพที่เหมือนกัน

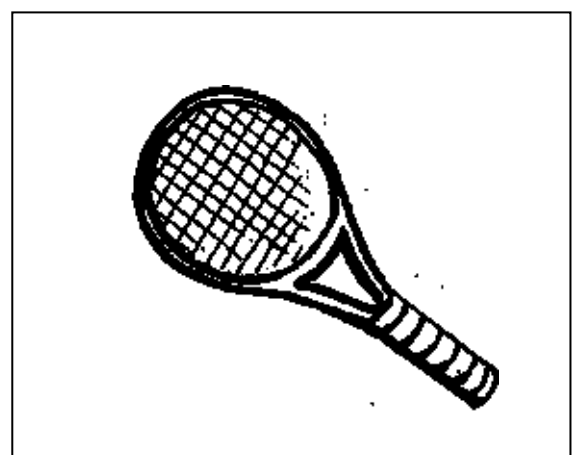
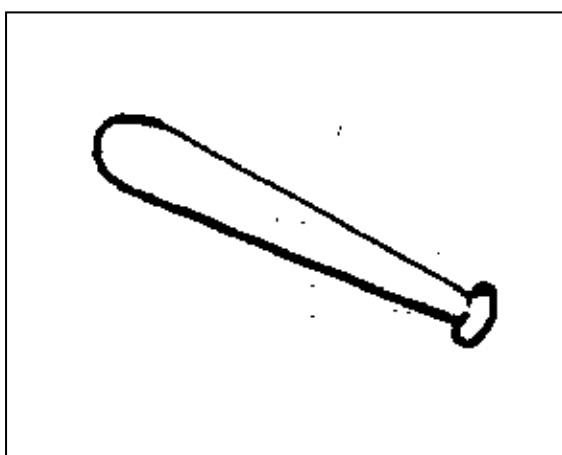
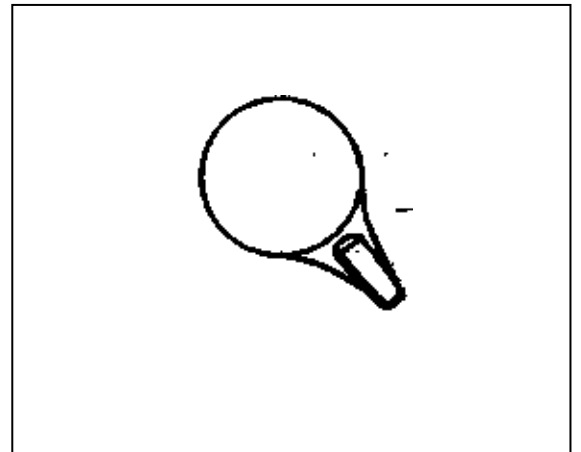
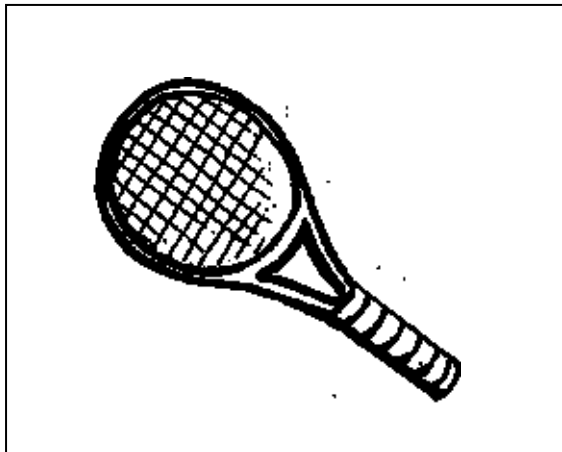
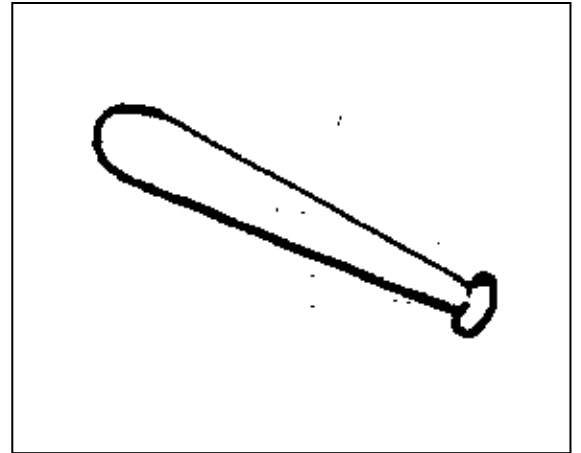
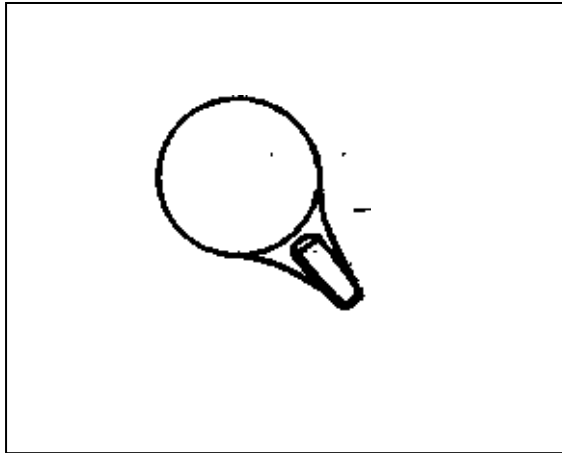

ชื่อ.....ชั้น.....โรงเรียนเทศบาลอากาศอำนวย(ชุมชนอุปถัมภ์)

...../...../.....

ลงชื่อ.....ครูผู้สอน

(.....)

เกมการศึกษา ปฐมวัย (อนุบาล)

สัปดาห์ที่ 14 หน่วย ชัยบกายสบายชีวี

คำชี้แจง เรียงลำดับภาพจาก เล็ก-ใหญ่

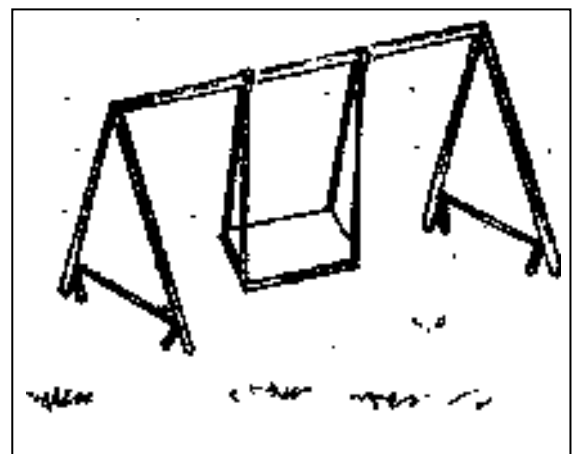
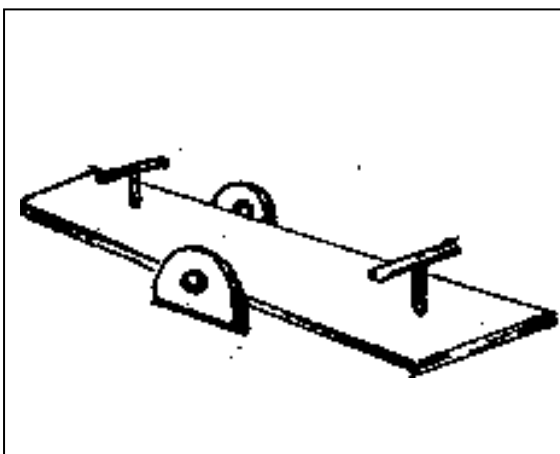
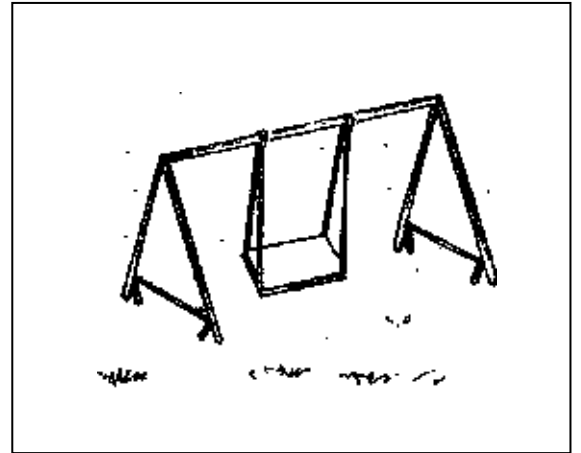
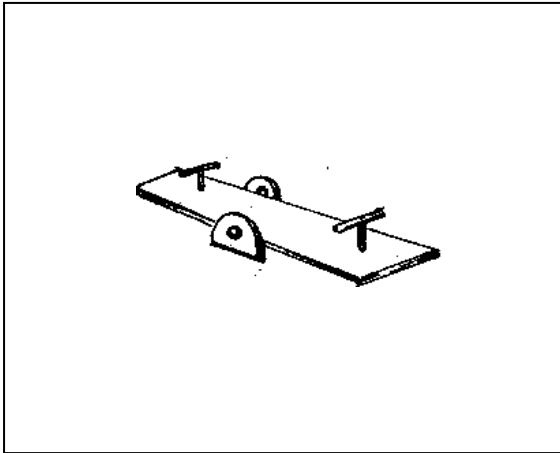
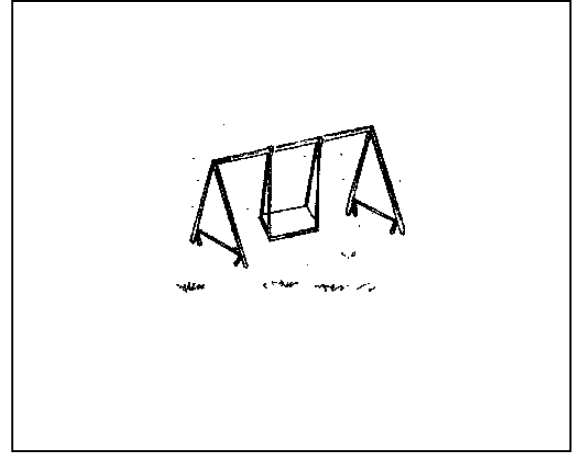
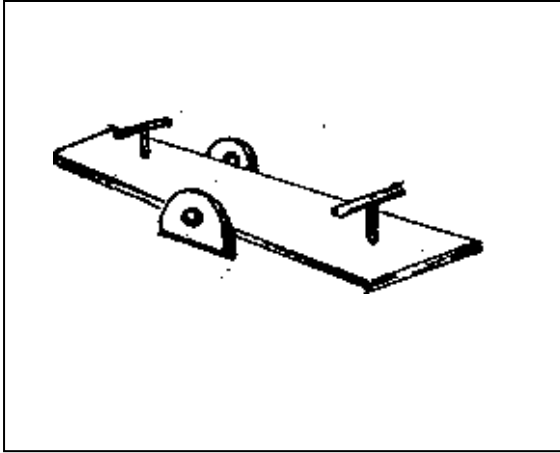

ชื่อ.....ชั้น.....โรงเรียนเทศบาลอากาศอำนวย(ชุมชนอุปถัมภ์)

ลงชื่อ.....ครูผู้สอน

...../...../.....

(.....)

เกมการศึกษา ปฐมวัย (อนุบาล)

สัปดาห์ที่ 14 หน่วย ขยับกายสบายชีวี

คำชี้แจง สังเกตรายละเอียดของภาพ



●	● ●	● ● ●
---	-----	-------

--	--	--

--

--

ชื่อ.....ชั้น.....โรงเรียนเทศบาลอากาศอำนวย(ชุมชนอุปถัมภ์)

ลงชื่อ.....ครูผู้สอน

...../...../.....

(.....)

เกมการศึกษา ปฐมวัย (อนุบาล)

สัปดาห์ที่ 14 หน่วย ชัยบกายสบายชีวี

คำชี้แจง เรียงลำดับภาพจาก เล็ก-ใหญ่

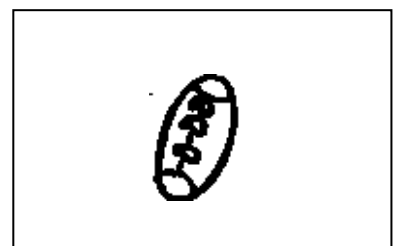
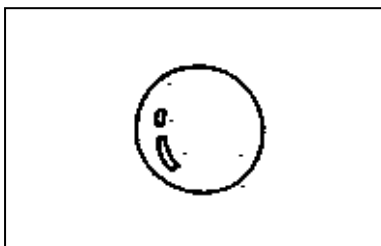
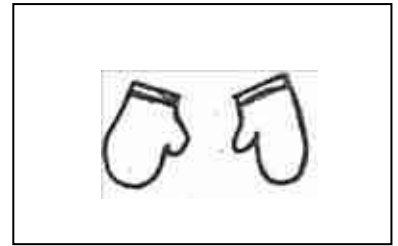
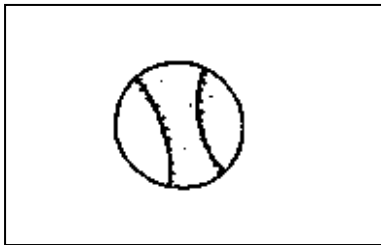
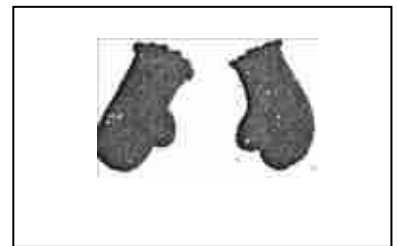
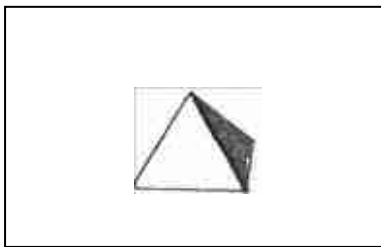
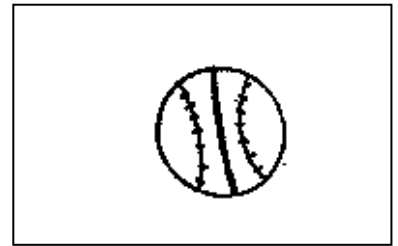
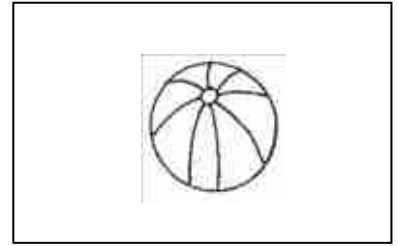
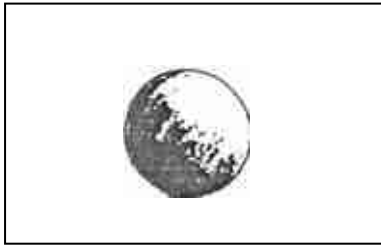

ชื่อ.....ชั้น.....โรงเรียนเทศบาลอากาศอำนวย(ชุมชนอุปถัมภ์)

...../...../.....

ลงชื่อ.....ครูผู้สอน

(.....)

เกมการศึกษา ปฐมวัย (อนุบาล)

สัปดาห์ที่ 14 หน่วย ชัยบกายสบายชีวี

คำชี้แจง เรียงลำดับภาพจาก เล็ก-ใหญ่

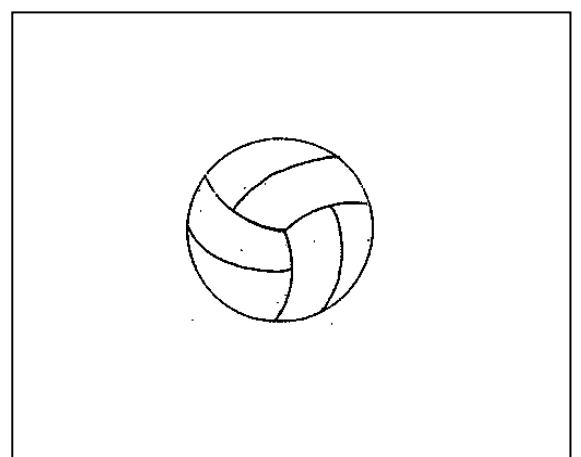
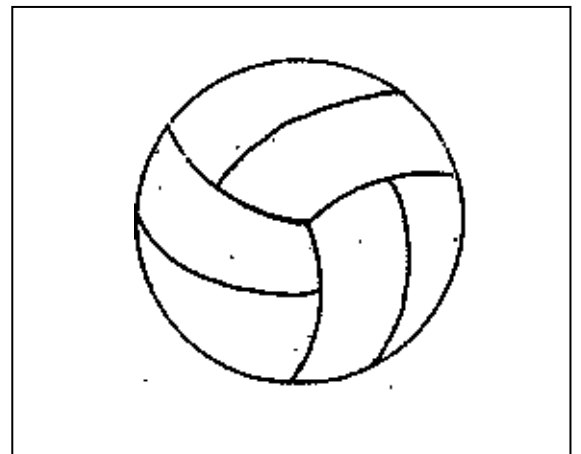
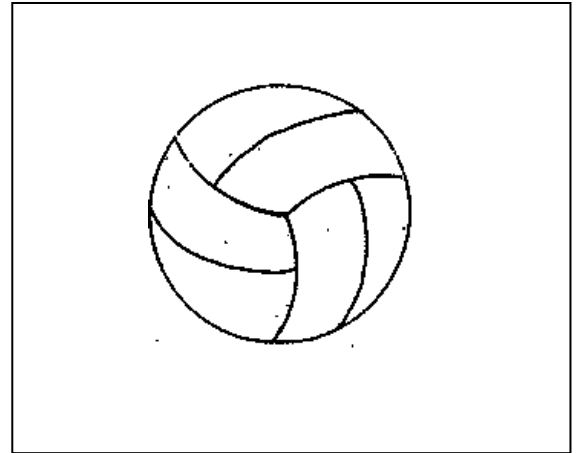

ชื่อ.....ชั้น.....โรงเรียนเทศบาลอากาศอำนวย(ชุมชนอุปถัมภ์)

...../...../.....

ลงชื่อ.....ครูผู้สอน

(.....)

เกมการศึกษา ปฐมวัย (อนุบาล)

สัปดาห์ที่ 14 หน่วย ชัยบกายสบายชีวี

คำชี้แจง เรียงลำดับภาพจาก เล็ก-ใหญ่

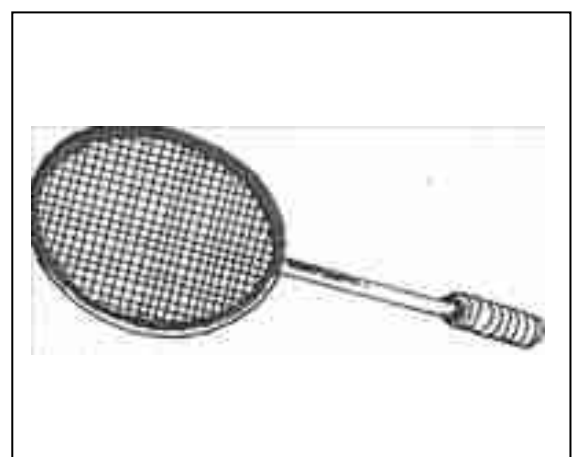
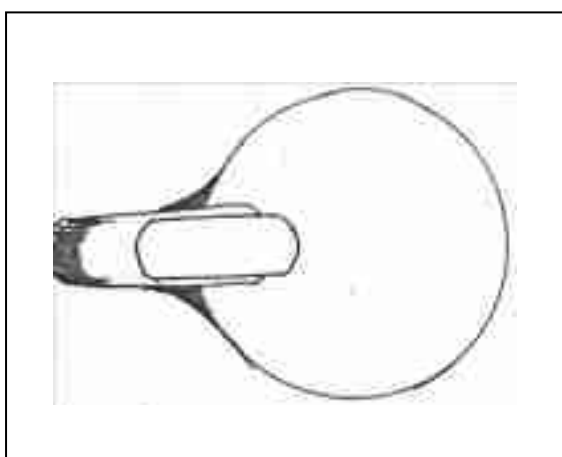
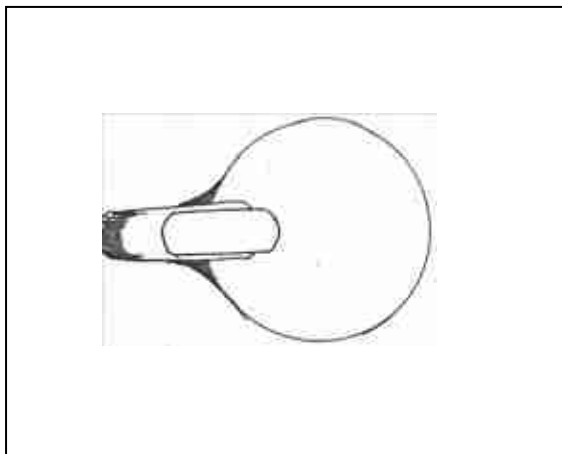
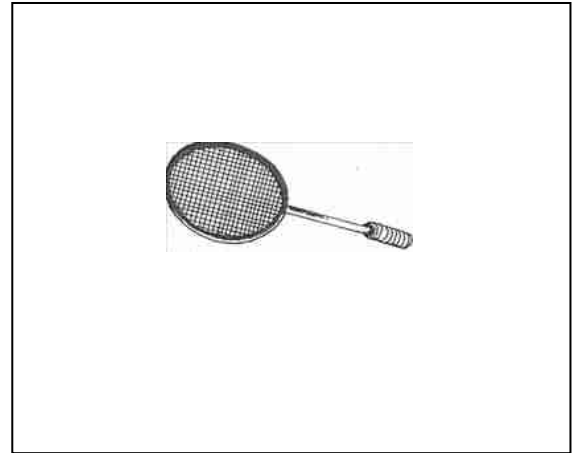
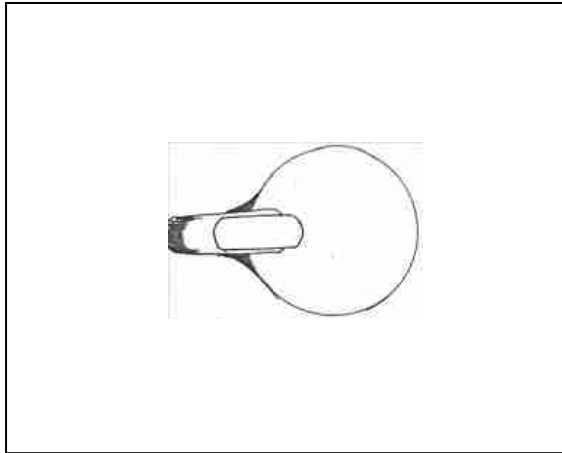

ชื่อ.....ชั้น.....โรงเรียนเทศบาลอากาศอำนวย(ชุมชนอุปถัมภ์)

ลงชื่อ.....ครูผู้สอน

...../...../.....

(.....)