

การศึกษา ปฐมวัย (อนุบาล)

สัปดาห์ที่ 5 หน่วย เด็กดีมีวินัย

คำชี้แจง ระบายสีภาพให้สวยงาม

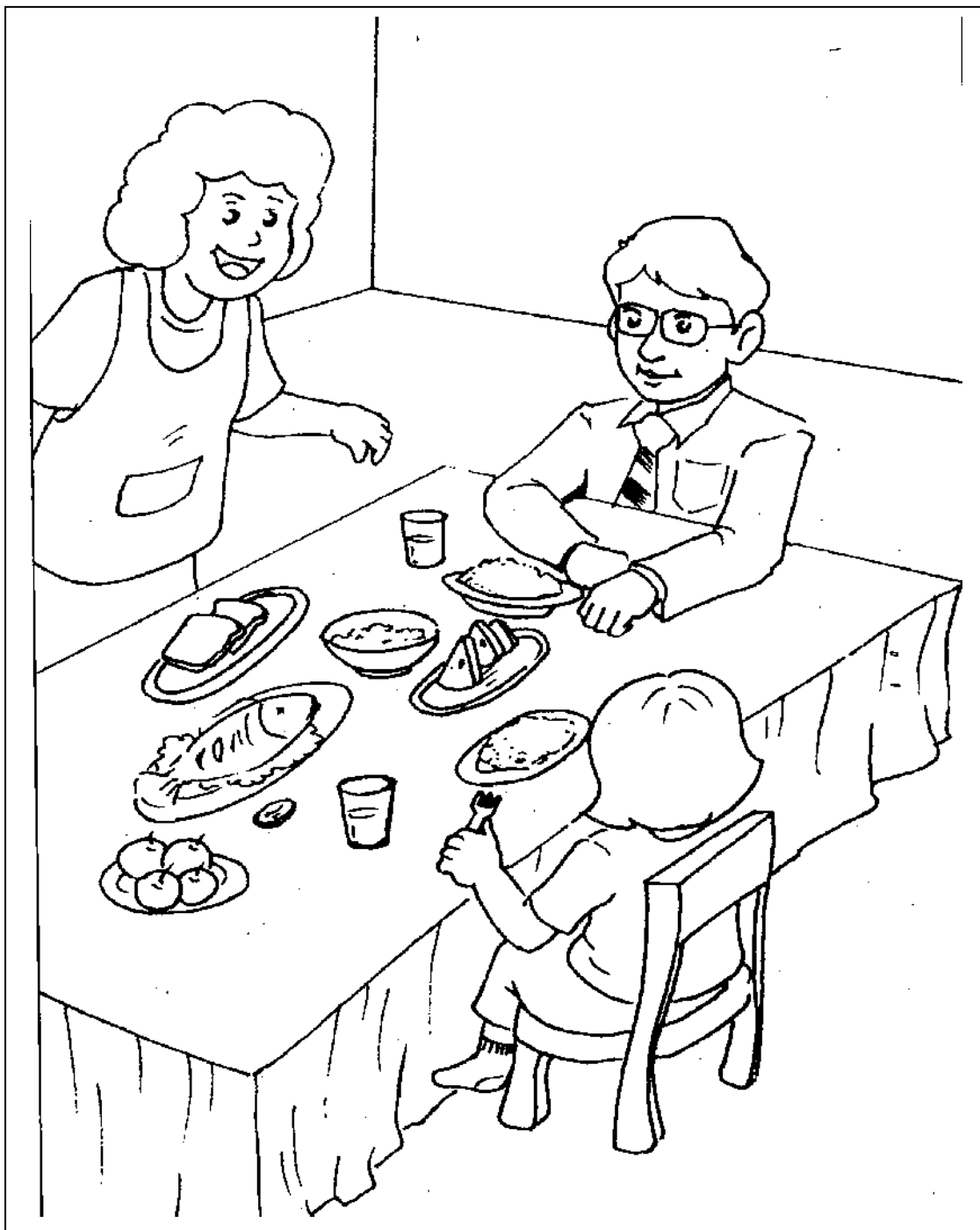

ชื่อ.....ชั้น.....โรงเรียนเทศบาลอากาศอำนวย(ชุมชนอุปถัมภ์)

ลงชื่อ.....ครูผู้สอน  
(.....)

เกมการศึกษา ปฐมวัย (อนุบาล)

สัปดาห์ที่ 5 หน่วย เด็กดีมีวินัย

คำชี้แจง ระบายสีภาพให้สวยงาม

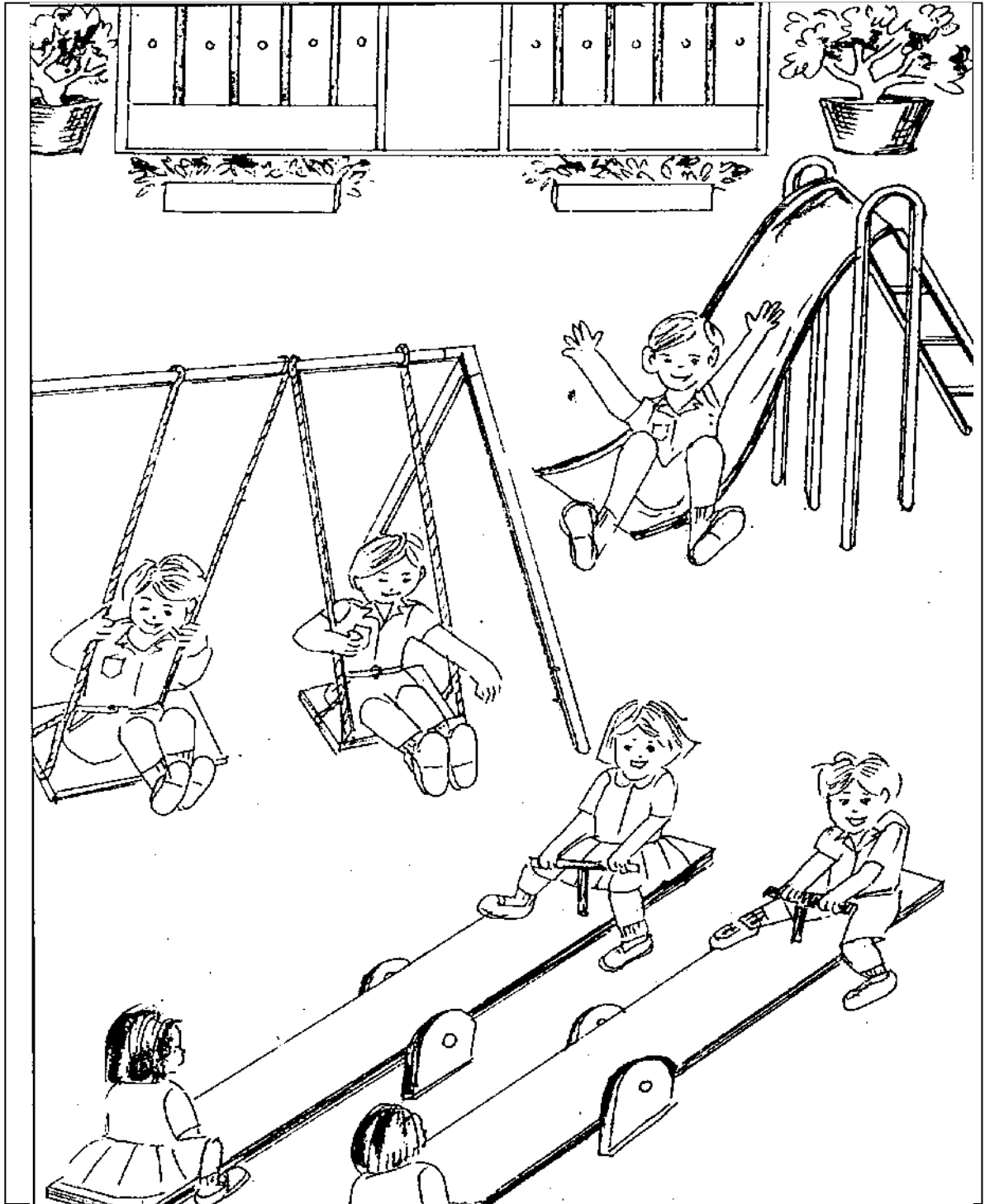

ชื่อ.....ชั้น.....โรงเรียนเทศบาลอากาศอำนวย(ชุมชนอุปถัมภ์)

ลงชื่อ.....ครูผู้สอน

...../...../.....

(.....)

เกมการศึกษา ปฐมวัย (อนุบาล)

สัปดาห์ที่ 5 หน่วย เด็กดีมีวินัย

คำชี้แจง จับคู่ภาพที่สัมพันธ์กัน

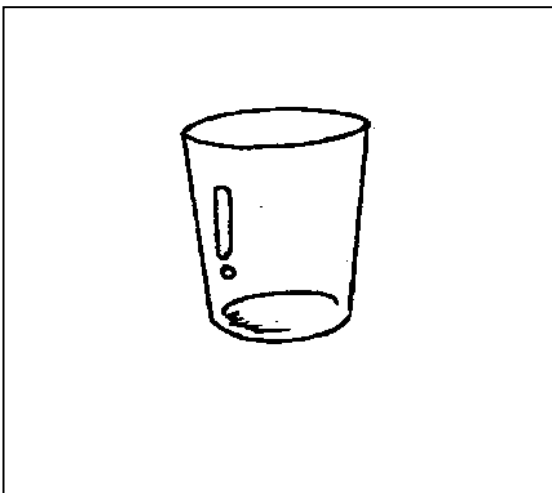
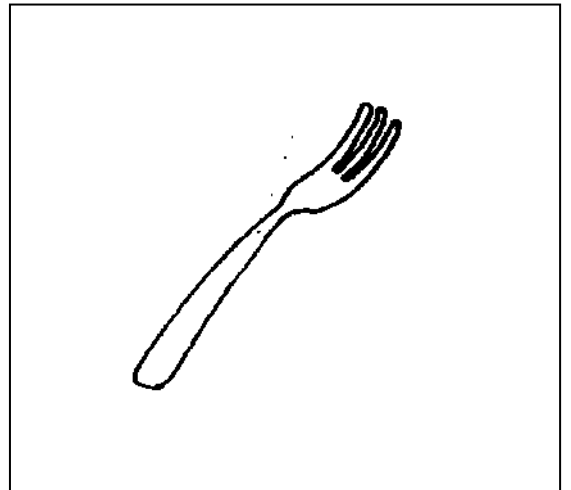
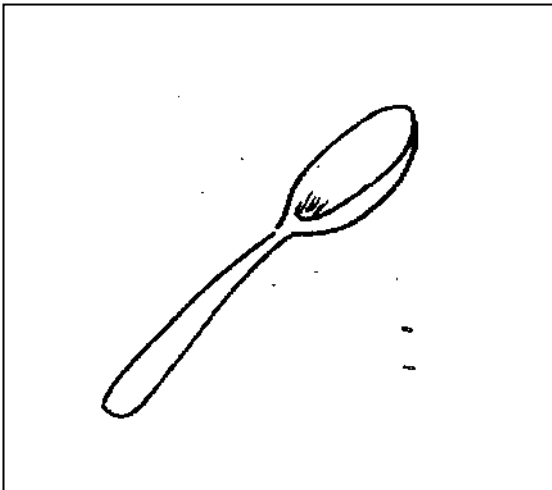
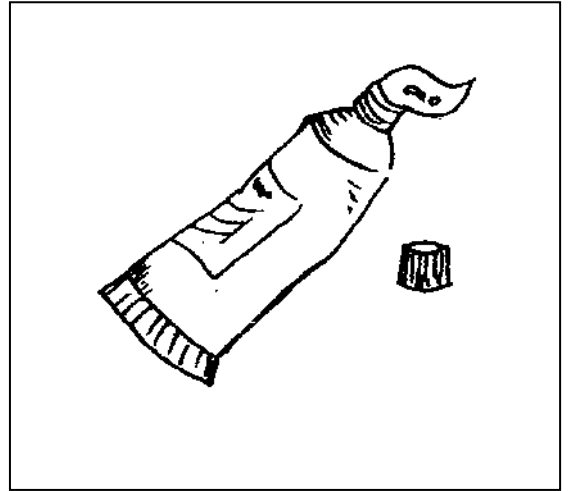
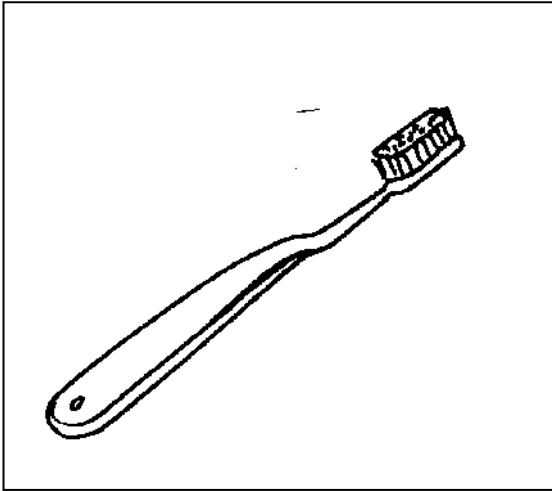

ชื่อ..... ชั้น..... โรงเรียนเทศบาลอากาศอำนวย(ชุมชนอุปถัมภ์)

ลงชื่อ..... ครูผู้สอน

...../...../.....

(.....)

เกมการศึกษา ปฐมวัย (อนุบาล)

สัปดาห์ที่ 5 หน่วย เด็กดีมีวินัย

คำชี้แจง จับคู่ภาพที่สัมพันธ์กัน

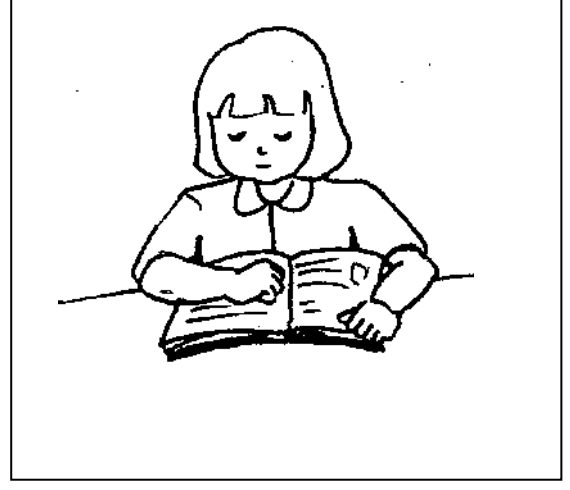

ชื่อ.....ชั้น.....โรงเรียนเทศบาลอากาศอำนวย(ชุมชนอุปถัมภ์)

ลงชื่อ.....ครูผู้สอน

...../...../.....

(.....)

เกมการศึกษา ปฐมวัย (อนุบาล)

สัปดาห์ที่ 5 หน่วย เด็กดีมีวินัย

คำชี้แจง จับคู่ภาพที่สัมพันธ์กัน

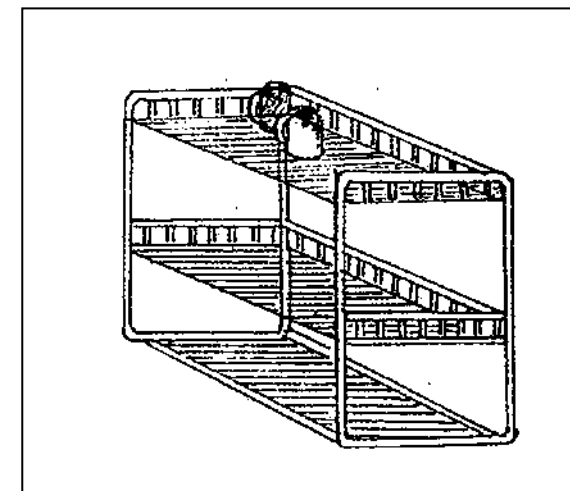
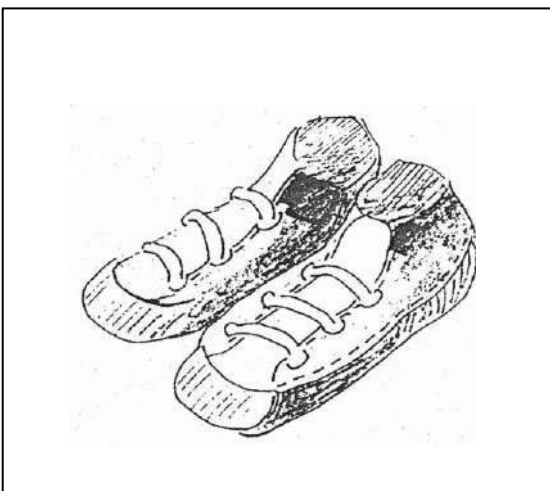
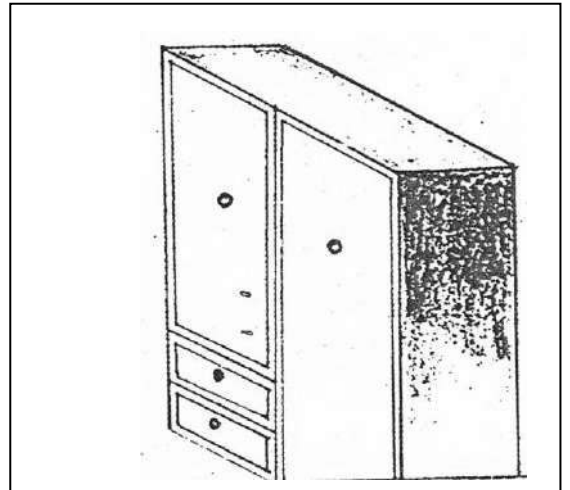
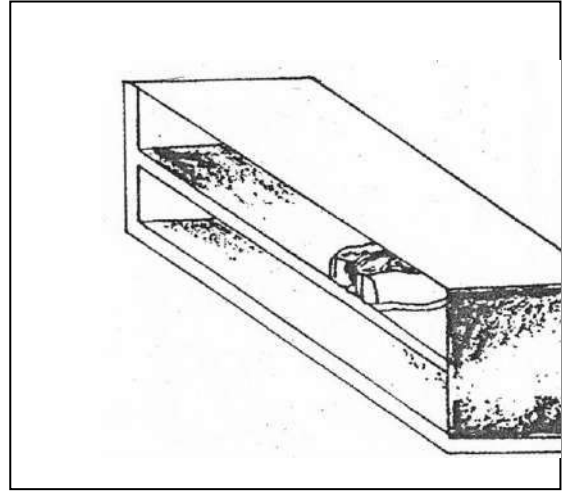
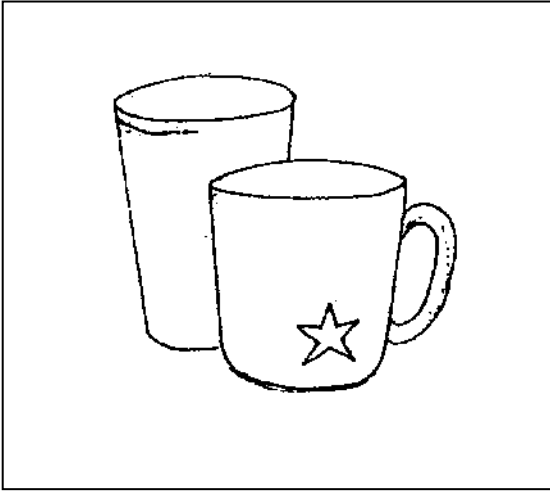

ชื่อ.....ชั้น.....โรงเรียนเทศบาลอากาศอำนวย(ชุมชนอุปถัมภ์)

ลงชื่อ.....ครูผู้สอน

...../...../.....

(.....)