

# แบบทดสอบความพร้อมทางด้านเชาว์ปัญญา

ชุดที่ 15

ความเข้าใจด้านการลำดับเหตุการณ์ที่สัมพันธ์กับเวลา  
ให้ลากเส้นโยงภาพกลางคืนหรือกลางวันไปยังภาพ  
กิจกรรมที่เกี่ยวข้อง



ฝึกความเข้าใจด้านความสัมพันธ์ระหว่างเหตุการณ์  
และเวลา  
ให้ใส่ตัวเลข 1, 2, 3, 4 และ 5 ในภาพเรียงตาม  
ลำดับเหตุการณ์

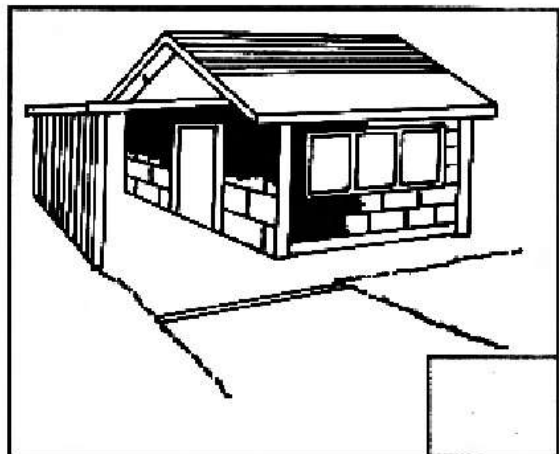
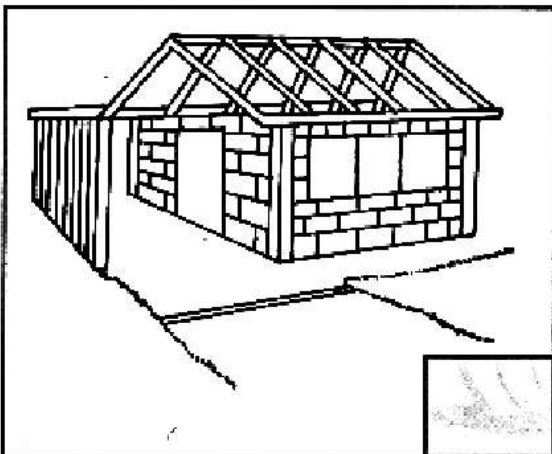
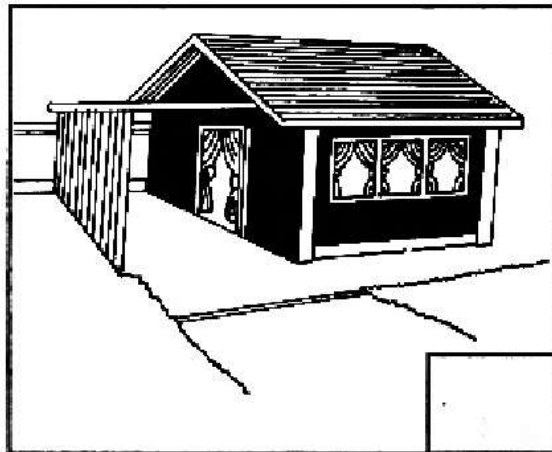
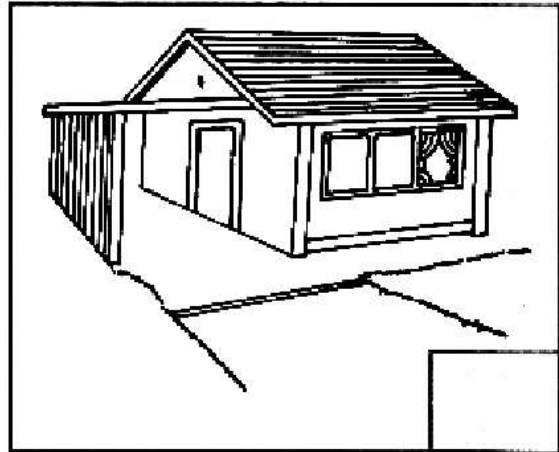
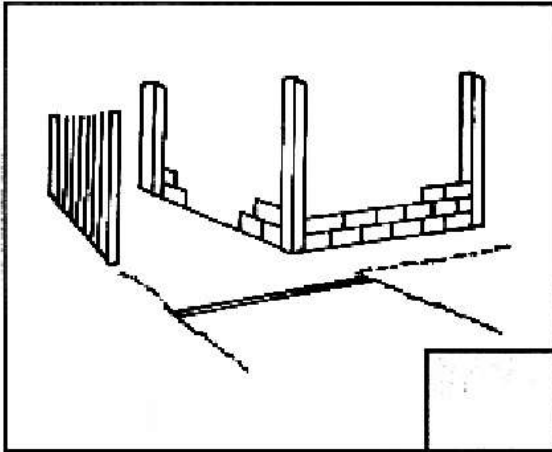

# ฝึกทักษะการจำแนกหมวดหมู่ ให้ลากเส้นโยงภาพจากสิ่งของไปยังที่ที่ควรจะอยู่

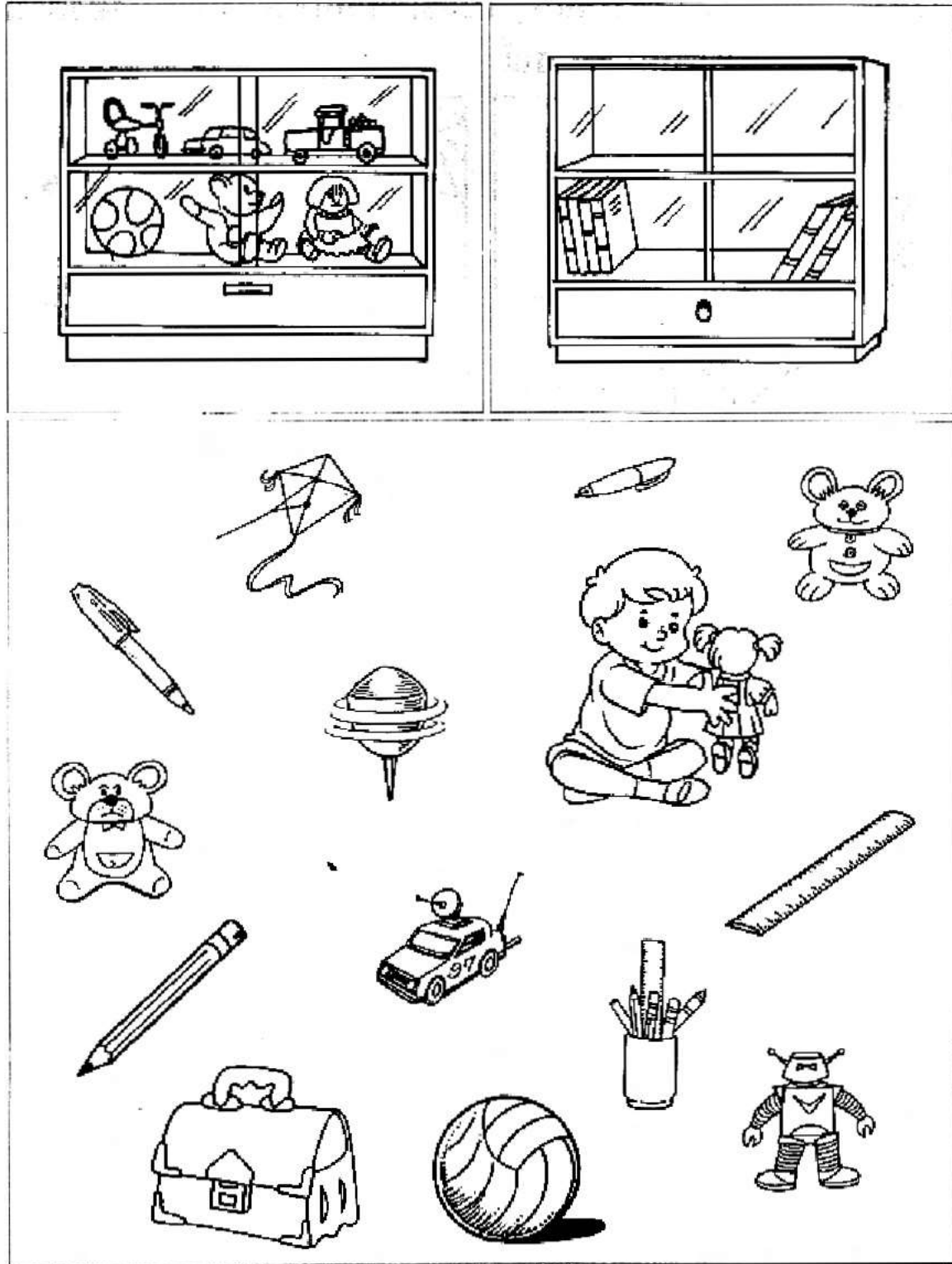

### การหาความสัมพันธ์ด้านคุณสมบัติเหมือน ให้ลากเส้นโยงภาพที่มีคุณสมบัติเช่นเดียวกัน

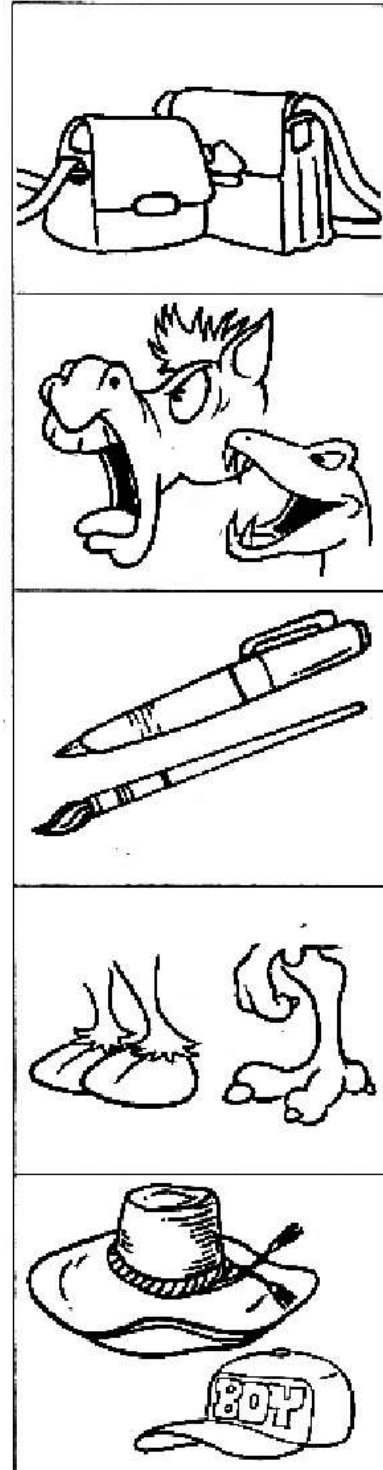
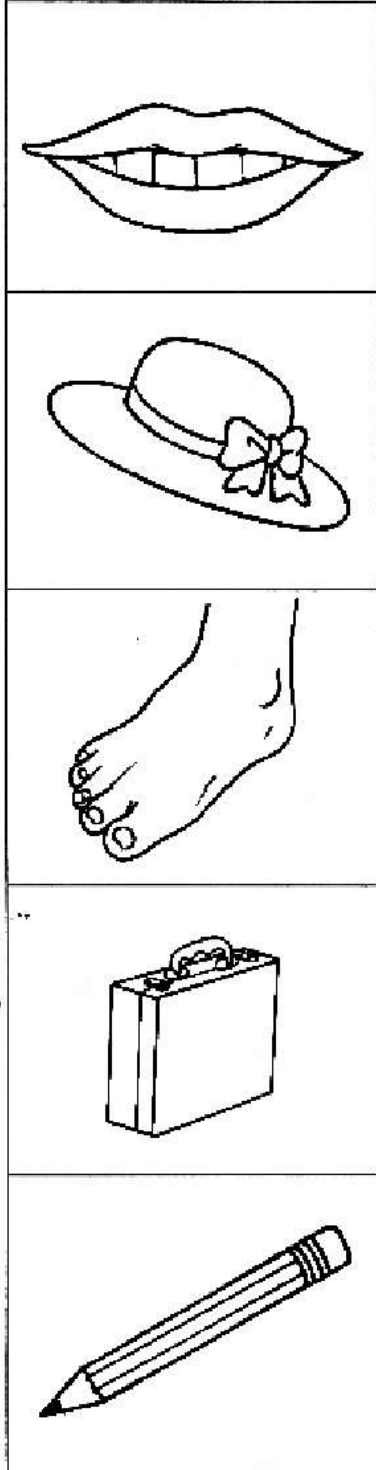

# การหาความสัมพันธ์ของสิ่งของ ให้ลากเส้นโยงภาพเครื่องใช้ไฟฟ้าไปยังปลั๊กไฟ

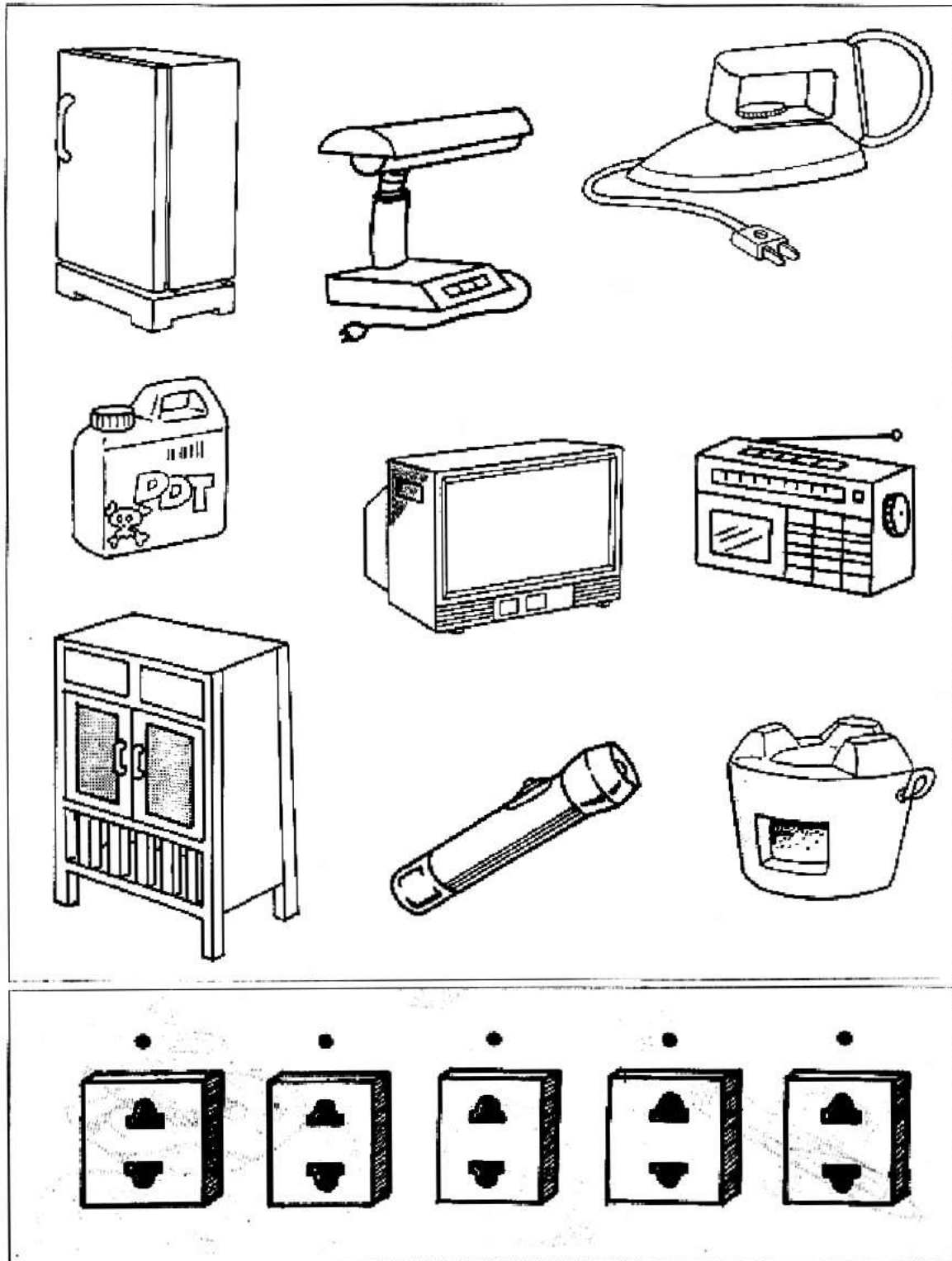

ฝึกทักษะการสังเกตและจำแนก  
ให้ลากเส้นโยงภาพกระดุมที่อยู่ตรงกลางไปยัง  
กระดุมที่เลื้อยหายไปแต่ละตัว

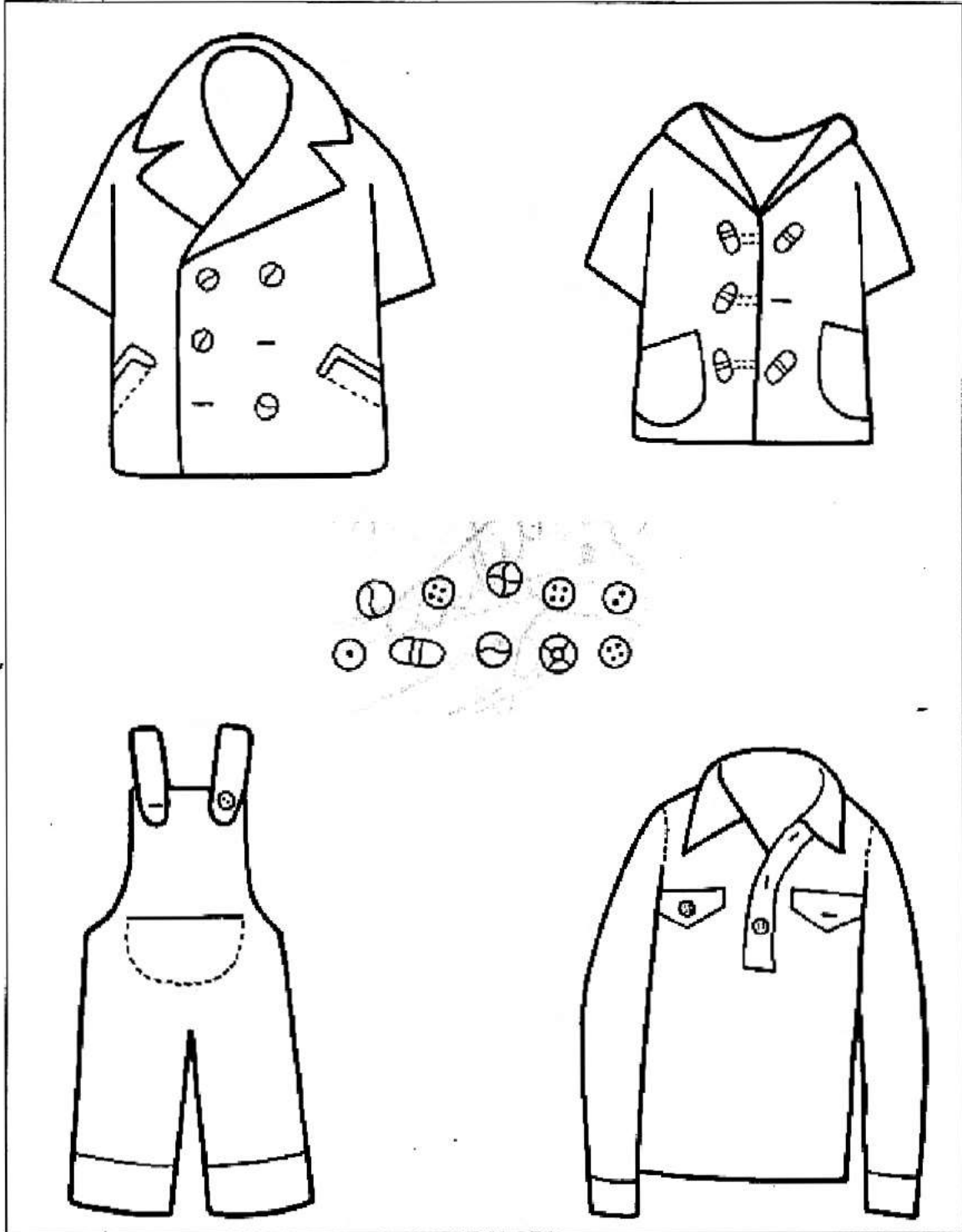

# ฝึกทักษะการสังเกตกับการหาความสัมพันธ์ ให้ลากเส้นโยงจับคู่ภาพสัตว์กับส่วนเท้า

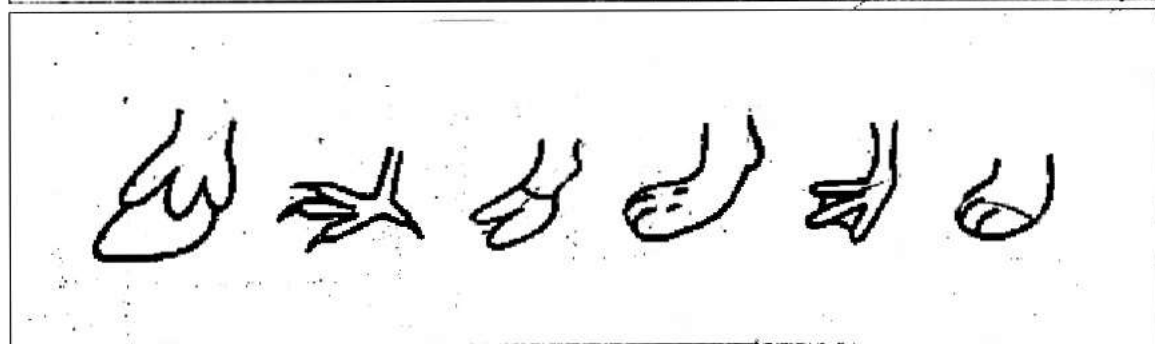
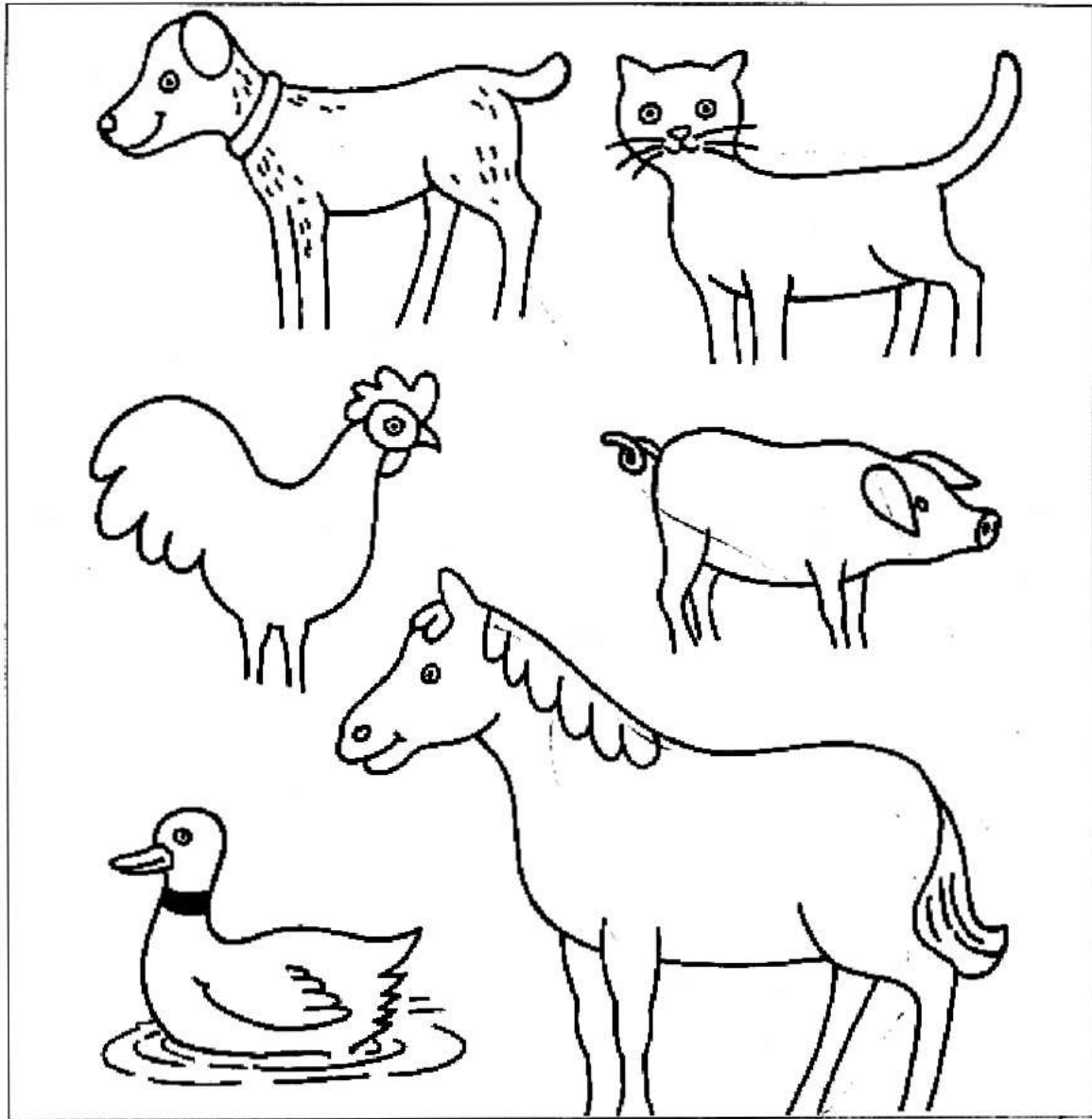

### ฝึกทักษะการสังเกตและการหาความสัมพันธ์ ให้ลากเส้นโยงภาพล้อกับสิ่งของ

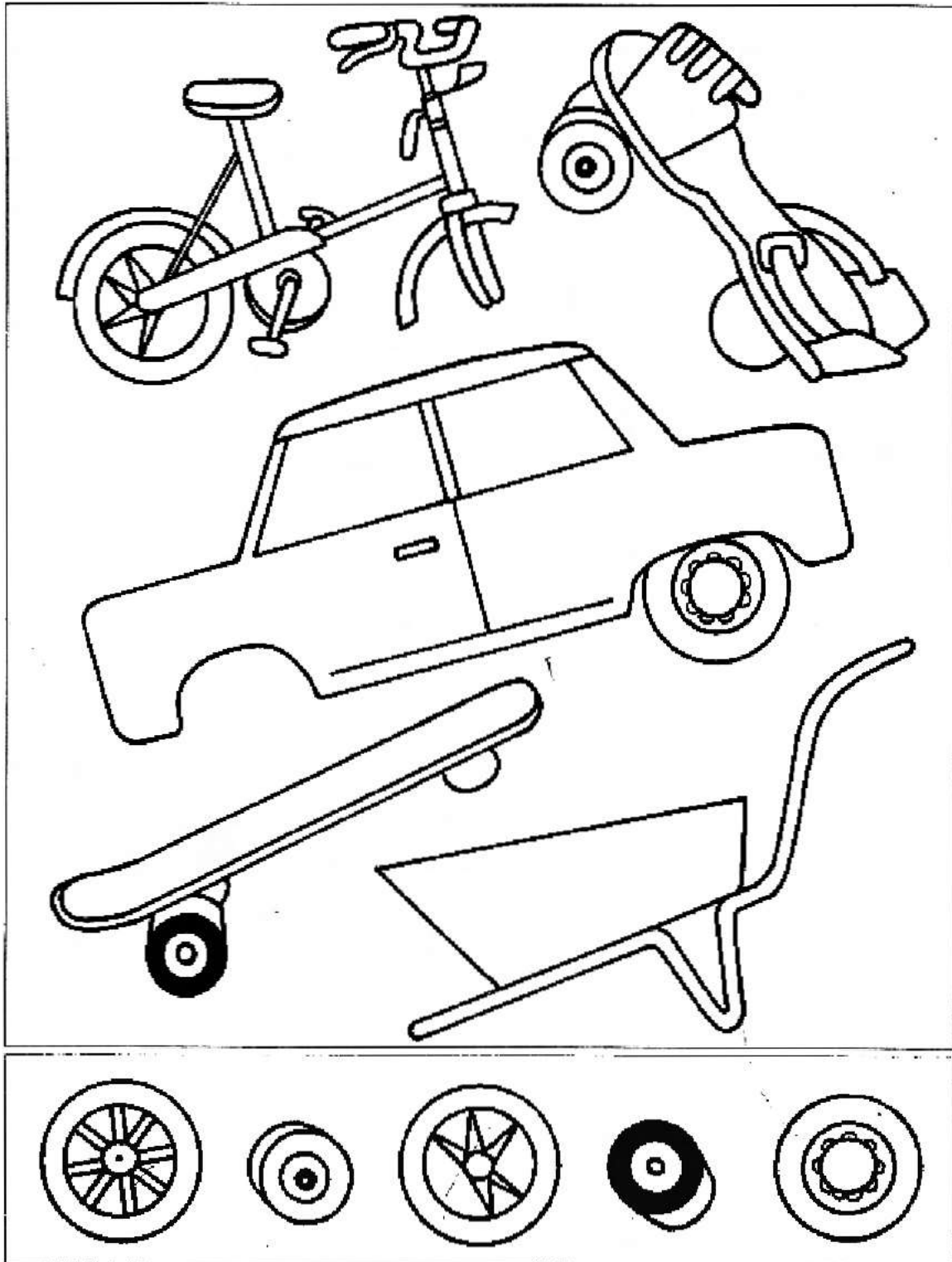



### ฝึกทักษะการสังเกตและการหาความสัมพันธ์ ให้ลากเส้นโยงภาพที่มีความสัมพันธ์กัน

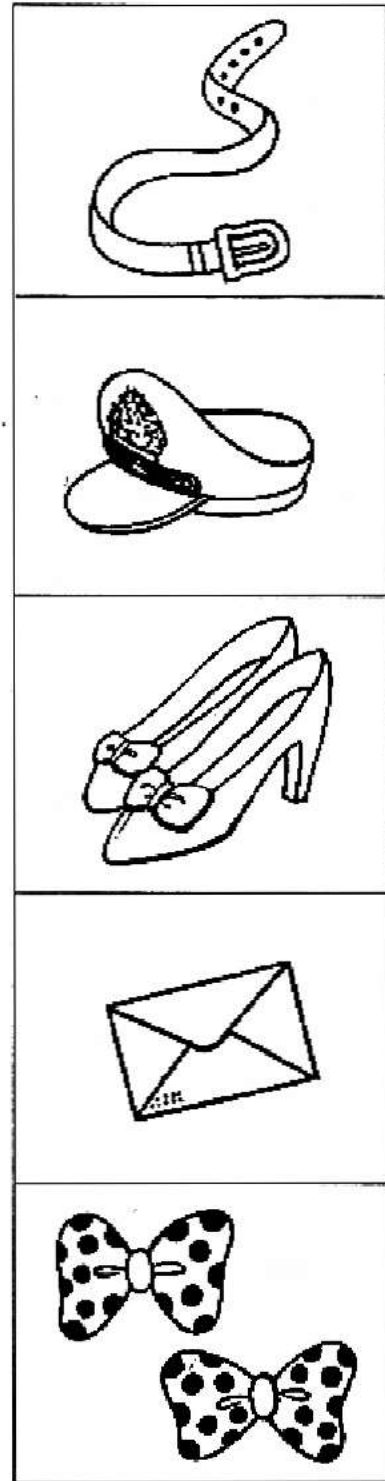
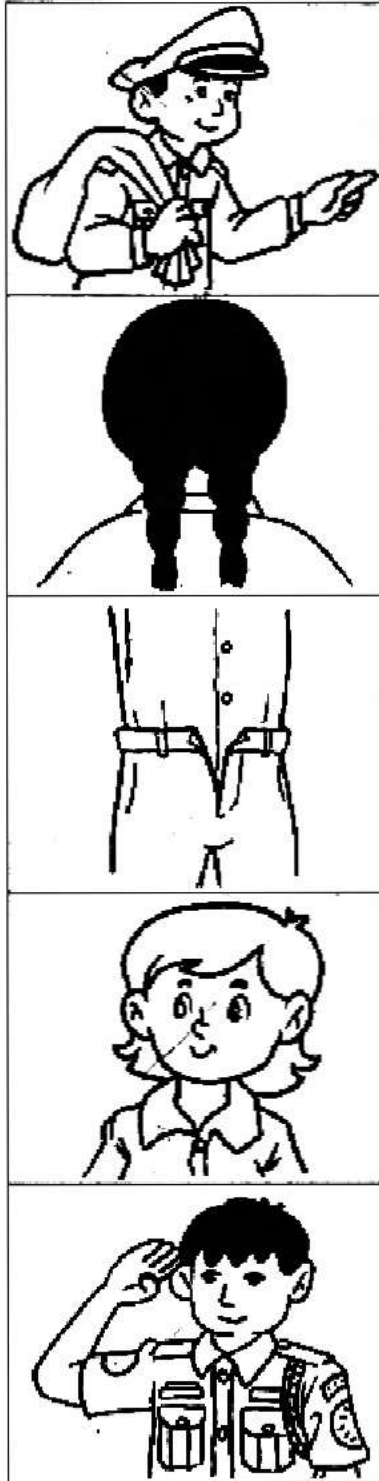

ฝึกทักษะการสังเกตและการจำแนก  
ให้ระบายสีภาพสัตว์ในช่องข้างล่างเฉพาะภาพสัตว์  
ที่มีช้างบน

